

コンビ エンジェルNSミニダストボックス ND-11

この度はコンビ エンジェルNSミニダストボックスをお買い上げいただき誠にありがとうございます。ご使用前に必ず取扱説明書をよくお読みいただき、記載された内容にしたがって正しく組み立ててください。
なお、この商品はさまざまなお子さま連れのかたがご利用になりますので、皆様が快適にご利用いただくために、以下の内容にしたがって安全管理をしていただいた上、正しくお使いください。
設置後も本書は大切に保管してください。

製品特徴

- 防臭パッキンで平時密閉し、臭いもれにくい。
- エンジェルNSシリーズの標準シート（棚なし）や荷物台の下に置くことで、スペースセービングでき、手もとでゴミを捨てることができます。
- おむつ交換台に横置きすれば天板に荷物が置いて便利です。

安全にお使いいただくために

- ここに示した注意事項は、取り扱いを誤るとお子さまやご使用の方への危害や物的損害の発生が予想されます。危害、損害の大きさ、切迫度により「注意」「指示」に区分し表示しています。ご使用前によくお読みの上、安全のために必ずお守りください。

注意	この表示を無視し誤った取り扱いをすると、人が傷害を負う可能性や物的損害が起こる可能性がある内容を示しています。
指示	正しくご使用いただくための適切な手順や指示内容を示しています。

- 破損、故障等が発生した場合は、すぐ使用を中止してください。ケガをするおそれがあります。
- この製品は屋内用です。屋外での使用や水ぬれは、故障や錆び、変色の原因になります。
- 金具がはずれたまま使用しないでください。破損や転倒のおそれがあります。
- 移動するときは持ち上げて運んでください。引きすると床面を傷つけることがあります。
- 製品に火気を近づけないでください。破損や火災の原因となるおそれがあります。
- 水周り・多湿な場所・雨の入り込む場所や火のそばへの設置はしないでください。破損のおそれがあります。
- 直射日光や熱を避けてください。変形、反り、変色、亀裂の原因になります。

- 設置当初は、微量の化学物質が発散する可能性があります。しばらくの間は、換気や通風を十分行ってください。
- 室内が著しく高温多湿となる場合（温度28℃、相対湿度50%超が目安）には、窓を閉め切らないように心掛けてください。

はじめに

指示

- 扉の開け方
出荷時、中のラッチが掛かり、扉はロックされています。投入口から手を入れて、ラッチを解除操作しながら扉を開けてください。
※扉を開めると中のラッチが掛かり再びロックします。

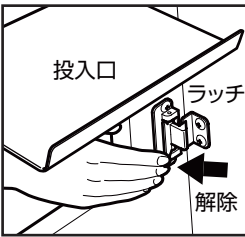

梱包内容と部品のなまえ

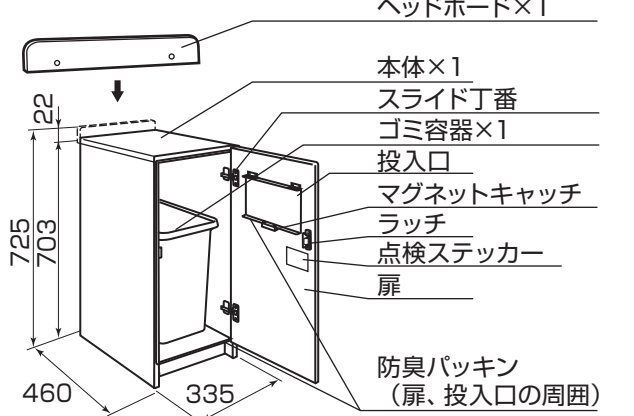

- ヘッドボード×1
- 本体×1
- スライド丁番
- ゴミ容器×1
- 投入口
- マグネットキャッチ
- ラッチ
- 点検ステッカー
- 扉
- 防臭パッキン（扉、投入口の周囲）
- 紙オムツ用消臭剤（5袋入）×1
- エンジェルNSシート注意ステッカー×1
- 六角穴付ボルト×2
- 六角棒レンチ（幅4）×1
- クリアバンポン（あたり止め）×6
- フェルト（脚材）×4

組立方法

- 組み立てのボルト類は必ず手で締めてください。電動工具等で強く締めると木部が破損するおそれがあります。
- 出荷時は投入口表面保護のためポリ袋がついてます。ポリ袋は取り外してご使用ください。お子さまが誤飲するおそれがあります。

【エンジェルNS標準シート・荷物台の下に収納して設置する場合】

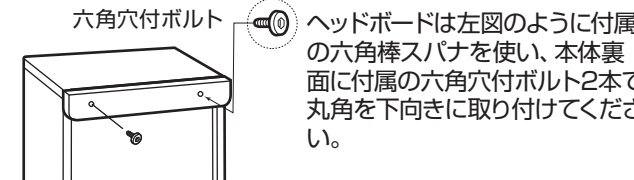

六角穴付ボルト

ヘッドボードは左図のように付属の六角棒スパナを使い、本体裏面に付属の六角穴付ボルト2本で丸角を下向きに取り付けてください。

【その他の場所へ設置の場合】

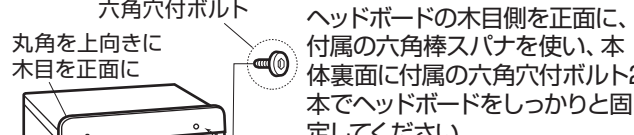

六角穴付ボルト

丸角を上向きに木目を正面に

ヘッドボードの木目側を正面に、付属の六角棒スパナを使い、本体裏面に付属の六角穴付ボルト2本でヘッドボードをしっかりと固定してください。

取り付け後はガタツキがないかよく確認してください。

設置方法

【エンジェルNS標準シート・荷物台の下に収納して設置する場合】
向かって右の側板の、床板受けのさん木前縁に本体正面をあわせて設置ください。



エンジェルNS標準シート エンジェルNS荷物台

床板受けの前縁に合わせる

向かって左の側板内側の注意ステッカーが、設置後に隠れて見えなくなる場合は、向かって右の側板内側の見える位置に付属の注意ステッカーを貼ってください。

エンジェルNSシート注意ステッカー

本体

【付属品の使用方法】

- 扉のあたる箇所や、隣り合う什器等のキズ防止のため、付属のクリアバンポン（あたり止め）を適宜、本体側面や扉に貼り付けてご使用ください。
- 床のキズ防止のため、付属のフェルトを適宜、本体底面に貼り付けてご使用ください。
- ポリ容器には市販の30ℓまたは45ℓのポリ袋がご利用いただけます。
- 紙おむつ消臭剤は5袋（約5日分）用意してあります。アルミ袋を開け、ゴミ袋に1袋だけ投入してご使用ください。

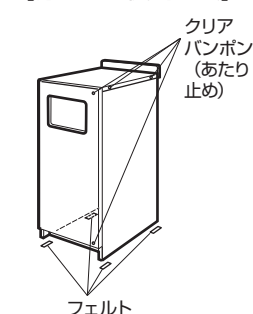

クリアバンポン（あたり止め）

フェルト

保守点検・お手入れ方法

- 製品を安全にご使用いただくために、日常点検と1年ごとの定期点検をお願いします。詳細は付属部品「日常点検・定期点検マニュアル」をご覧ください。点検を怠った場合、製品の老朽化や破損が発見されず、ケガの原因となることがあります。

定期点検（有料）、部品交換（有料）など詳しくはコンビウィズ株式会社サービスセンターへお問い合わせください。

- 耐用年数は7年、保守部品の保管期間は生産終了後5年です。
- 生産終了後10年間は、有料（保証期間は保証規定に基づく）にて修理を承ります。ただし、修理後の個別部品の仕様は出荷時と多少異なる場合がありますのであらかじめご了承ください。

●主な交換部品



ゴミ容器



紙オムツ用消臭剤（1箱30袋入）
※10箱（300袋）単位でお買い求めいただけます。

廃棄の際の分解方法

- ①取扱説明書の組立方法の逆に分解します
- ②投入口、スライド丁番、マグネットキャッチ、ラッチはプラスドライバーではずします。マグネットキャッチ内のマグネットは小型のマイナスドライバーで取り外すことができます。
- ③防臭パッキンは、粘着シートで固定されております。はずしにくい場合はマイナスドライバーなどをお使いください。
- ④本体背面のオネメナットは六角棒レンチ（幅6）ではずします。
- ⑤扉のロゴプレートはマイナスドライバーまたはペンチではずします。

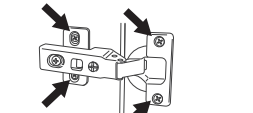

スライド丁番は、左図の矢印のネジ4ヶ所を緩めると取りはずしできます。

※当社は環境ISO14001に基づいた環境配慮を行っております。製品を廃棄される場合には、廃棄物処理法に基づき適正な廃棄をお願いします。

製品仕様

本体	品番	ND-11
	製品名	エンジェルNSミニダストボックス
	外形寸法	W335×D460×H725mm （天板高さ703mm）
	構造部材	繊維板（MDF）、金属（ステンレス鋼）
付属品	表面加工	ウレタン樹脂塗装、UV塗装（天板のみ）
	外形寸法	W260×D365×H381mm
	構造部材	ポリプロピレン
	容量	25ℓ
製品質量		12.5kg

※製品の仕様は改良などのため予告なく変更することがありますのでご了承ください。

保証書

お施主様	お名前	
	ご住所 〒	
販売工売業者者	〒	
	電話	
設置日	年	月
		日

製品名（品番）	エンジェルNSミニダストボックス（ND-11）
保証期間	お取り付けから通常、正規のご使用下で1年間

取扱説明書および本体注意書きラベルなどの記載内容に従った正常な使用状態で故障した場合、本書を提示の店舗・修理店または下記コンビウィズ株式会社にご連絡ください。保証書内にて無償で修理いたします。

- 保証期間中であっても、次の場合は有償修理となります。
 - ①本来の使用用途以外のご使用による故障。
 - ②適切な維持管理を怠ったことによる故障。
 - ③メーカー、販売元が指定する業者以外の修理・調整・改造に起因する破損・故障。
 - ④保管環境の影響など本製品に起因する破損・故障。
 - ⑤ご購入後の輸送、落下などに起因する破損・故障。
 - ⑥経年劣化、消耗部品の過剰使用状況による故障。
 - ⑦天災/天変地異(火災、落雷、火、洪水、津波、地震)、戦争/暴動他等による不具合。

●上記保証は日本国内でのみ有効です。

※定期点検の結果、不具合発生が認められた場合は、上記範囲内での保証とさせていただきます。

修理・点検等に関するお問い合わせは、販売代理店または、下記宛ご連絡ください。

コンビウィズ株式会社

東京営業所 〒111-0041 東京都台東区元浅草2-6-7
TEL:03-5828-7631 FAX:03-5828-7630

大阪営業所 〒540-0026 大阪市中央区内本町2-4-16
TEL:06-6942-0384 FAX:06-6942-0398

サービスセンター TEL:03-5806-4621 FAX:03-5828-7630
[受付時間] 祝祭日を除く月～金 10:00～17:00

http://www.combiwith.co.jp/